

DIRECTIVES D'ASSEMBLAGE

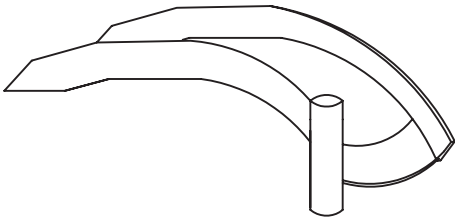

GLISSOIRE OUVERTE EN SPIRALE

Identification des pièces



1- Section supérieure

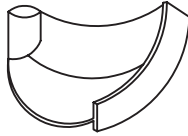

6- Sections médianes (Pour véranda - 5 pi de hauteur)

5- Sections médianes (Pour véranda - 4 pi de hauteur)

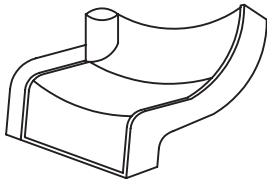

1- Section inférieure

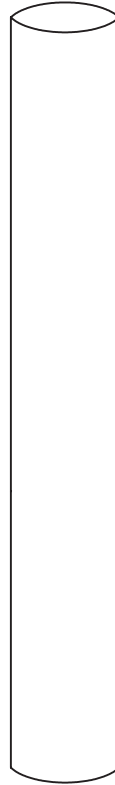

**Poteau central - 3 x 74-1/2 po
(7,6cm x 189,2cm)**



1- Capuchon supérieur de poteau



1- Capuchon inférieur de poteau

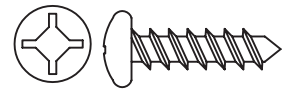

**Vis autotaraudeuses - 1 po (2,5cm)
(INCLUSES DANS LE SAC DE
QUINCAILLERIE DU PORTIQUE DE JEU)**

*** Veuillez lire ENTièrement les directives,
avant de procéder à l'assemblage.***

Outils REQUIS pour l'installation :

- Assistant adulte
- Niveau
- Ruban à mesurer
- Tournevis à tête Phillips (cruciforme)
- Tournevis à tête plate
- Perceuse électrique
- Forets - 3/16 et 3/8 po (4,8mm et 9,5mm)
- Scie à métaux

Remarque du fabricant

Veillez ne pas tenter de modifier des éléments d'assemblage de la glissoire, de quelque manière que ce soit. Des modifications affecteraient l'intégrité structurale et un remplacement serait aux frais du consommateur. Les mesures de sécurité recommandées incluent une inspection de routine à toutes les deux semaines, pendant la période d'utilisation. Resserrez toutes les vis pouvant s'être desserrées d'elles-mêmes et nettoyez la glissoire à l'aide d'un nettoyeur non abrasif pour retirer la saleté ou l'accumulation de saleté.

ÉTAPE 1 : (Assemblage de poteau central)

Fixez le capuchon inférieur de poteau à l'extrémité inférieure du poteau.

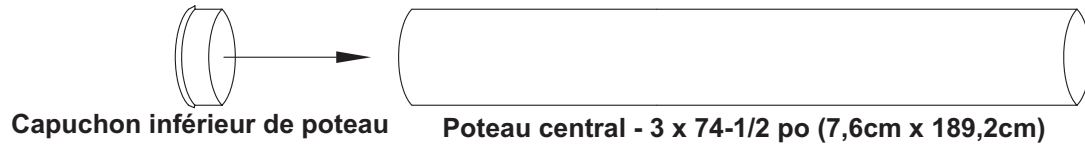

ÉTAPE 2 : (Emplacement de poteau central)

Avec l'aide d'un adulte, glissez la section supérieure de la glissoire sur le poteau central et placez-la au niveau de l'ouverture du fort, prévue à cette fin. Pendant qu'un adulte maintient en place la section supérieure de la glissoire, (GLISSEZ LE REBORD À 4 po (10,16cm) DU REBORD DU PLANCHER DU FORT, VOIR DÉTAIL A)(VEUILLEZ NOTER QUE LES DIRECTIVES D'INSTALLATION DU PORTIQUE DE JEU POURRAIENT SPÉCIFIER UN ENDROIT BIEN PRÉCIS POUR L'EMPLACEMENT DE LA GLISSOIRE SUR LE SOL) pendant que vous redressez le poteau central à l'aide d'un niveau et que vous marquez au sol, l'emplacement du trou à creuser.

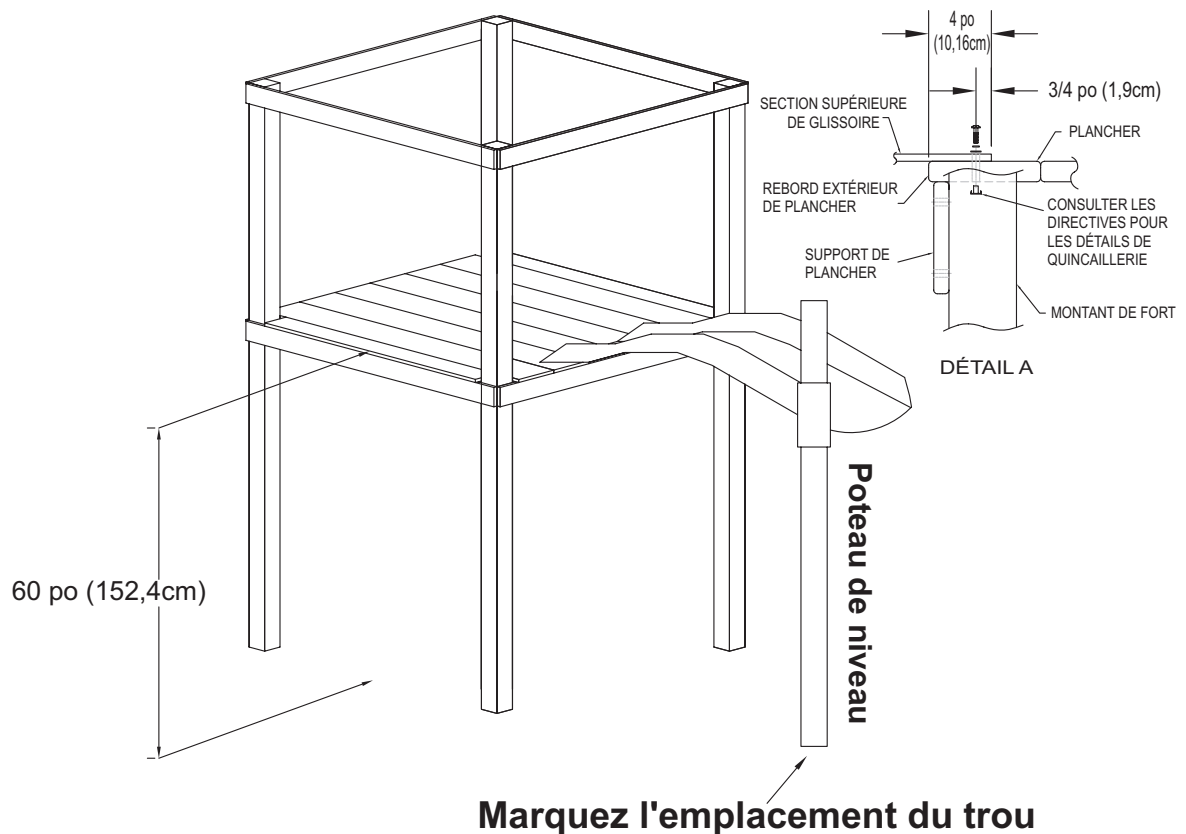

ÉTAPE 3 : (Creusage de trou pour recevoir le poteau central)

Creusez un trou à une profondeur d'environ 18 po. (45,7cm) (REMARQUE : Vous devrez remplir partiellement le trou à l'aide de briques ou du ciment pour prévenir l'enfoncement graduel du poteau central.) Laissez au moins 12 po (30,5cm) pour asseoir adéquatement le poteau dans le trou.

ÉTAPE 4 : (Stabilisation de poteau central)

Avec l'aide d'un autre adulte, installez la section supérieure de la glissoire sur le poteau central et placez la glissoire dans l'ouverture du fort prévue à cet effet. Placez le poteau dans le trou et placez-le de niveau. Lorsqu'il est de niveau, maintenez le poteau en place pendant que vous remplissez le trou de terre. Compactez fermement le sol au fur et à mesure du remplissage. **(REMARQUE : L'extrémité supérieure du poteau devrait se situer à une hauteur variant entre 4-1/2 et 6-1/2 po (11,4cm et 16,5cm) sous le plancher du fort.)** Tout excédent de poteau peut être coupé à l'aide d'une scie à métaux. Si vous choisissez de couper le poteau, mesurez-le correctement et assurez-vous de ne PAS le couper trop court.

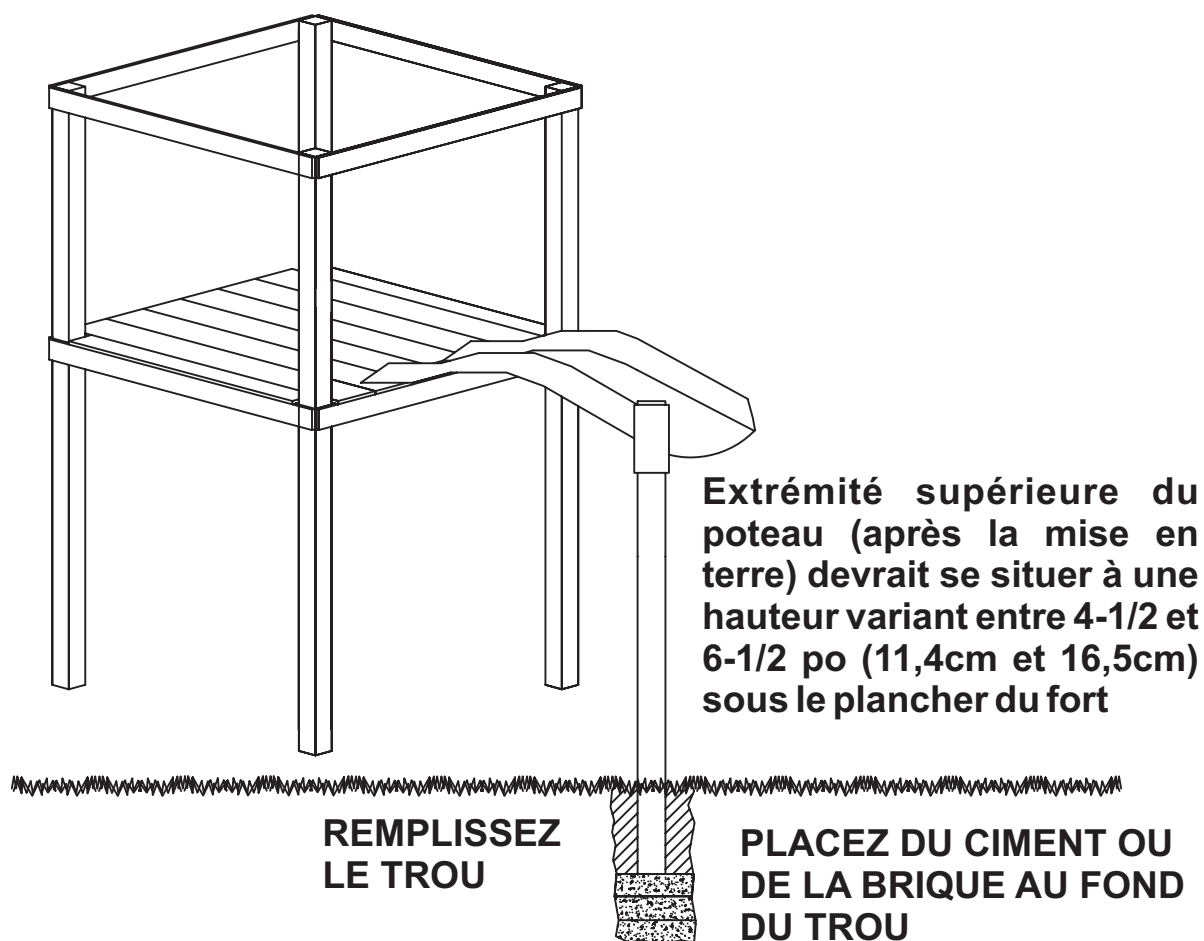

ÉTAPE 5 : (Connexion des sections - 1)

Commencez par connecter la section inférieure à une des sections médianes. Insérez la languette de la section médiane dans la rainure de la section inférieure et fixez-la en place, à l'aide de quatre (4) vis de 1 po (2,5cm) à travers les orifices pilotes situés le long de la partie inférieure. Placez les pièces connectées sur le poteau central.

(REMARQUE : Ne pas trop resserrer les vis pendant l'assemblage.)

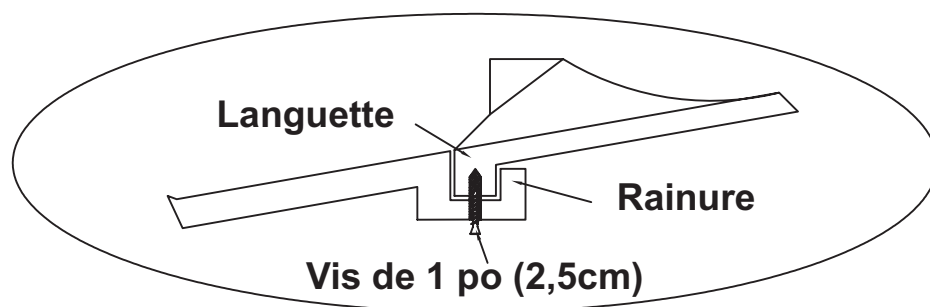
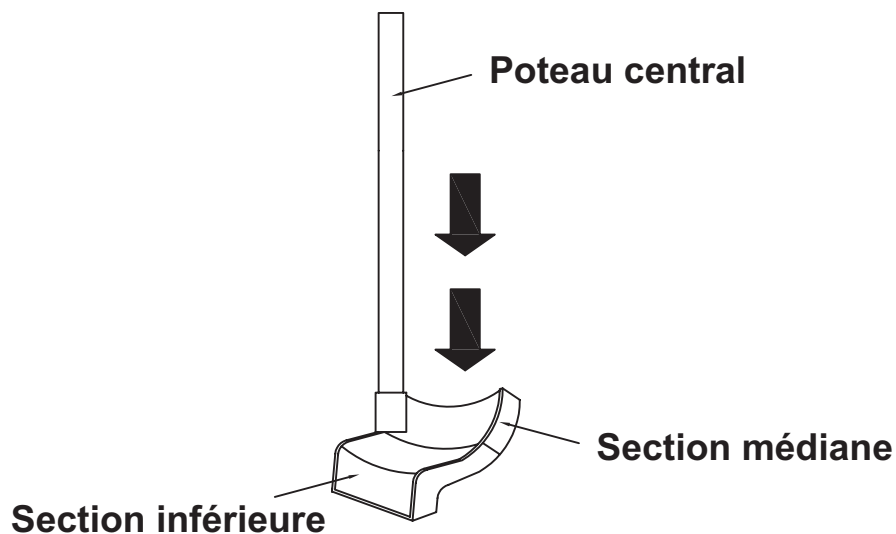

ÉTAPE 6 : (Connexion des sections - 2)

Par la suite, connectez les cinq ou six sections médianes deux à la fois (selon la hauteur du plancher), en suivant les directives de « l'étape 5 ». Glissez chaque section assemblée sur le poteau central et fixez-les aux sections déjà installées sur le poteau.

ÉTAPE 7 : (Connexion des sections - 3)

Connectez la section médiane restante à la section supérieure. Glissez la dernière section assemblée sur le poteau central et fixez-la aux sections médianes déjà installées.

ÉTAPE 8 : (Ajustement de hauteur)

Ajustez la glissoire sur le poteau central, jusqu'à ce que la section supérieure de la glissoire vienne s'asseoir carrément sur le plancher du fort. Demandez l'aide d'un adulte pour tenir la glissoire en place, pendant que vous percez un orifice à travers la section inférieure et le poteau central, à l'aide d'un foret de 3/16 po (4,8mm). Installez la première vis dans l'orifice prépercé et percez un autre orifice à 90° de la première vis. Installez une seconde vis dans cet orifice. Après avoir installé solidement ces deux premières vis à la section inférieure, placez une vis à chaque section médiane. **Ne pas trop resserrer les vis.**

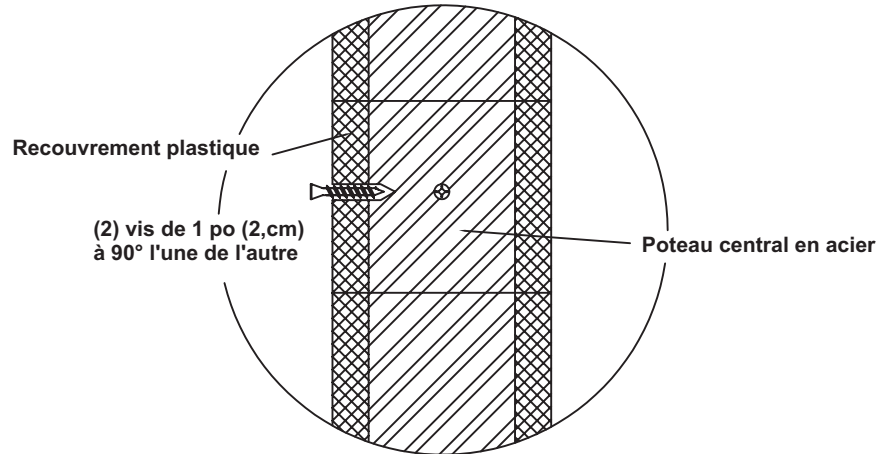

ÉTAPE 9 : (Installation au fort)

Utilisez la quincaillerie et les directives d'installation de glissoire, incluses dans l'emballage du portique de jeu.

ÉTAPE 10 : (Touches finales)

Vérifiez pour vous assurer que la section inférieure arrive bien à égalité du sol. Le défaut de ne pas suivre cette procédure peut provoquer une défaillance du rendement et efficacité de l'équipement et causer des blessures. Lorsque l'assemblage de la glissoire a été doublement vérifié, que la glissoire est de niveau et d'équerre, cognez en place le capuchon supérieur au sommet du poteau central.

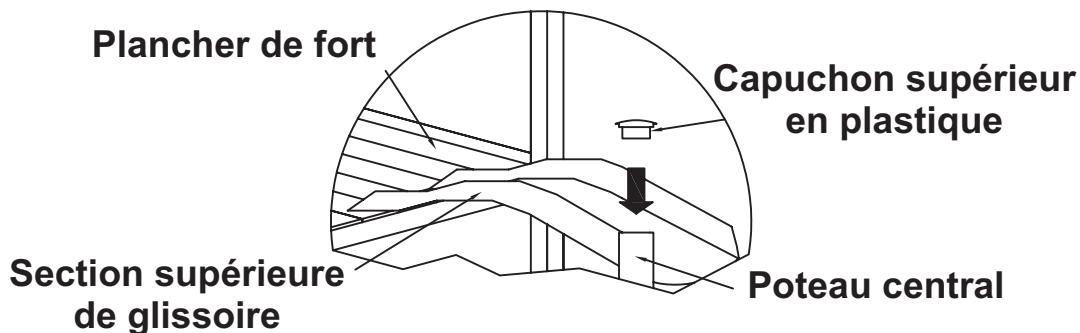

Félicitations ! Vous avez complété l'installation de votre nouvelle glissoire en spirale ... AMUSEZ-VOUS BIEN!